

**ΟΔΗΓΙΕΣ  
ΕΓΚΑΤΑΣΤΑΣΗΣ,  
ΧΡΗΣΗΣ ΚΑΙ ΣΥΝΤΗΡΗΣΗΣ**

**ΗΛΕΚΤΡΟΝΙΚΟΥ  
ΠΛΥΝΤΗΡΙΟΥ ΡΟΥΧΩΝ**

## Περιεχόμενα

ΚΕΦΑΛΑΙΟ 1: ΠΡΙΝ ΤΗΝ ΧΡΗΣΗ.....	3
ΠΡΟΦΥΛΑΞΕΙΣ ΑΣΦΑΛΕΙΑΣ.....	3
ΣΥΣΤΑΣΕΙΣ.....	3
ΚΕΦΑΛΑΙΟ 2: ΕΓΚΑΤΑΣΤΑΣΗ.....	4
ΑΦΑΙΡΕΣΗ ΒΙΔΩΝ ΜΕΤΑΦΟΡΑΣ.....	4
ΡΥΘΜΙΣΗ ΠΟΔΙΩΝ.....	5
ΗΛΕΚΤΡΙΚΗ ΣΥΝΔΕΣΗ.....	5
ΠΑΡΟΧΗ ΝΕΡΟΥ.....	5
ΣΥΝΔΕΣΗ ΣΩΛΗΝΑ ΑΠΟΧΕΤΕΥΣΗΣ.....	6
ΚΕΦΑΛΑΙΟ 3: ΤΕΧΝΙΚΑ ΧΑΡΑΚΤΗΡΙΣΤΙΚΑ.....	7
ΚΕΦΑΛΑΙΟ 4: ΠΙΝΑΚΑΣ ΕΛΕΓΧΟΥ.....	8
ΠΛΗΚΤΡΟ START/PAUSE.....	9
ΦΩΤΕΙΝΕΣ ΕΝΔΕΙΞΕΙΣ ΛΕΙΤΟΥΡΓΙΑΣ.....	9
ΠΛΗΚΤΡΑ ΛΕΙΤΟΥΡΓΙΩΝ.....	9
ΕΠΙΛΟΓΕΑΣ ΤΑΧΥΤΗΤΑΣ ΣΤΥΨΙΜΑΤΟΣ.....	12
ΠΛΗΚΤΡΟ ΕΠΙΛΟΓΗΣ ΠΡΟΓΡΑΜΜΑΤΟΣ.....	13
ΚΕΦΑΛΑΙΟ 5: ΔΙΕΞΑΓΩΓΗ ΠΛΥΣΗΣ.....	14
ΠΡΙΝ ΤΗΝ ΠΛΥΣΗ.....	14
ΛΕΙΤΟΥΡΓΙΑ ΠΛΥΝΤΗΡΙΟΥ.....	16
ΞΕΒΓΑΛΜΑ.....	20
ΣΤΙΨΙΜΟ.....	20
ΑΠΟΧΕΤΕΥΣΗ.....	20
ΚΕΦΑΛΑΙΟ 6: ΣΥΝΤΗΡΗΣΗ ΚΑΙ ΚΑΘΑΡΙΣΜΟΣ.....	21
ΦΙΛΤΡΑ ΕΙΣΑΓΩΓΗΣ ΝΕΡΟΥ.....	21
ΦΙΛΤΡΟ ΑΝΤΛΙΑΣ.....	21
ΣΥΡΤΑΡΙ ΑΠΟΡΡΥΠΑΝΤΙΚΩΝ.....	22
ΣΙΦΟΝΙ.....	23
ΤΟ ΠΕΡΙΒΛΗΜΑ.....	23
ΚΑΔΟΣ.....	23
ΑΦΑΙΡΕΣΗ ΑΛΑΤΩΝ.....	23
ΚΕΦΑΛΑΙΟ 7 : ΠΡΑΚΤΙΚΕΣ ΠΛΗΡΟΦΟΡΙΕΣ.....	24
ΚΕΦΑΛΑΙΟ 8: ΑΝΤΙΜΕΤΩΠΙΣΗ ΠΡΟΒΛΗΜΑΤΩΝ.....	25
ΚΕΦΑΛΑΙΟ 9: ΑΥΤΟΜΑΤΟ ΣΥΣΤΗΜΑ ΑΝΙΧΝΕΥΣΗΣ ΒΛΑΒΩΝ.....	29
ΚΕΦΑΛΑΙΟ 10: ΔΙΕΘΝΗ ΣΥΜΒΟΛΑ ΠΛΥΣΗΣ.....	33

## **ΚΕΦΑΛΑΙΟ 1: ΠΡΙΝ ΤΗΝ ΧΡΗΣΗ**

### **ΠΡΟΦΥΛΑΞΕΙΣ ΑΣΦΑΛΕΙΑΣ**

- Μην χρησιμοποιείτε πολύπριζα ή επεκτάσεις καλωδίων.
- Μην τοποθετείτε φθαρμένα ή καμένα καλώδια στην πρίζα.
- Αν το καλώδιο έχει υποστεί βλάβη, θα πρέπει να αντικατασταθεί από εξειδικευμένο τεχνικό.
- Μην αφαιρείτε το καλώδιο τροφοδοσίας από την πρίζα τραβώντας το ίδιο το καλώδιο.
- Μην τοποθετείτε το φιν στην πρίζα με βρεγμένα χέρια.
- Μην αγγίζετε την συσκευή με βρεγμένα χέρια ή πόδια.
- Μην ανοίγετε το συρτάρι απορρυπαντικών όταν η συσκευή λειτουργεί.
- Μην επιχειρείτε να ανοίξετε την πόρτα της συσκευής όταν αυτή λειτουργεί.
- Μην αγγίζετε τον σωλήνα αποχέτευσης όταν λειτουργεί η συσκευή, καθώς μπορεί να σας προκαλέσει εγκαύματα.
- Σε περίπτωση βλάβης, απομακρύνετε την συσκευή από την πρίζα και κλείστε την παροχή νερού.
- Μην επιχειρείτε να επισκευάσετε μόνοι σας την συσκευή. Καλέστε εξειδικευμένο τεχνικό.
- Τα υλικά συσκευασίας μπορεί να αποδειχτούν επικίνδυνα για τα παιδιά σας.
- Μην αφήνετε τα παιδιά να παίζουν με την συσκευή.
- Η συσκευή πρέπει να χρησιμοποιείται αποκλειστικά από ενήλικες και σύμφωνα με τις οδηγίες χρήσης.
- Η συσκευή έχει σχεδιαστεί για οικιακή χρήση. Τυχόν επαγγελματική της χρήση αναιρεί την ισχύ της εγγύησης.

### **ΣΥΣΤΑΣΕΙΣ**

- Για να αποφύγετε στέγνωμα του απορρυπαντικού ή του μαλακτικού μέσα στο συρτάρι των απορρυπαντικών, τοποθετήστε το απορρυπαντικό αμέσως πριν την πλύση.
- Χρησιμοποιείτε το πρόγραμμα πρόπλυσης μόνο για πολύ βρώμικα ρούχα
- Μην υπερβαίνετε το μέγιστο βάρος φόρτωσης.

- Αν δεν πρόκειται να χρησιμοποιήσετε την συσκευή για μεγάλο χρονικό διάστημα, απομακρύνετε την από την πρίζα και αφήστε την πόρτα ανοικτή.
- Μια μικρή ποσότητα νερού μπορεί να παραμείνει μέσα στην συσκευή. Αυτό δεν επηρεάζει την συσκευή.

## ΚΕΦΑΛΑΙΟ 2: ΕΓΚΑΤΑΣΤΑΣΗ

Πριν χρησιμοποιήσετε την συσκευή, θα πρέπει να ακολουθήσετε τις επόμενες οδηγίες.

### ΑΦΑΙΡΕΣΗ ΒΙΔΩΝ ΜΕΤΑΦΟΡΑΣ

- Πριν την λειτουργία της συσκευής θα πρέπει να αφαιρεθούν οι βίδες μεταφοράς που βρίσκονται στο πίσω μέρος της συσκευής.
- Ξεβιδώστε τις βίδες περιστρέφοντας τις προς τα αριστερά με ένα κατάλληλο κατσαβίδι (Εικόνα 1).
- Αφαιρέστε τις βίδες (Εικόνα 2).
- Κλείστε τις οπές των βιδών μεταφοράς με τις πλαστικές τάπες που παρέχονται στην σακούλα εξαρτημάτων (Εικόνα 3).
- Φυλάξτε τις βίδες για μελλοντική μετακίνηση της συσκευής.



Εικόνα-1

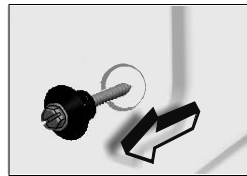

Εικόνα-2

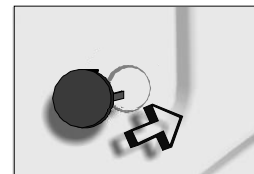

Εικόνα-3

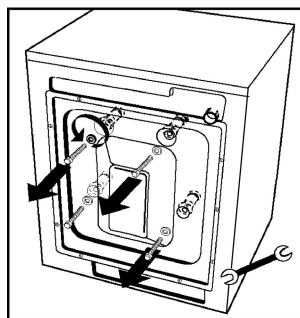

## ΡΥΘΜΙΣΗ ΠΟΔΙΩΝ

- Μην τοποθετείτε την συσκευή πάνω σε χαλιά ή παρόμοιες επιφάνειες
- Η συσκευή πρέπει να τοποθετηθεί σε επίπεδη επιφάνεια προκειμένου να λειτουργεί αθόρυβα και χωρίς κραδασμούς
- Για να οριζοντιώσετε την συσκευή, χρησιμοποιήσετε τα ποδαράκια.
- Αρχικά ξεσφίξτε τον πλαστικό δακτύλιο ρύθμισης.
- Ρυθμίστε πάνω ή κάτω το πόδι περιστρέφοντάς το.
- Αφού ολοκληρώσετε την ρύθμιση, σφίξτε ξανά τον δακτύλιο.
- Σε καμία περίπτωση μην τοποθετείτε χαρτόνια, ξύλα ή άλλα αντικείμενα για να οριζοντιώσετε την συσκευή.

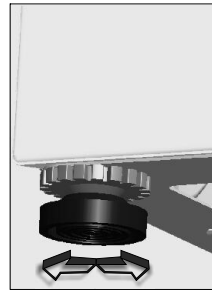
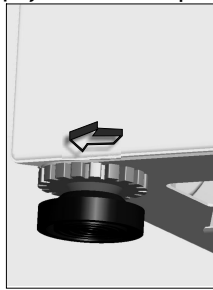

## ΗΛΕΚΤΡΙΚΗ ΣΥΝΔΕΣΗ

- Η συσκευή λειτουργεί με 220-240V και 50Hz.
- Γειωμένο φως έχει προσαρμοστεί στο καλώδιο της συσκευής. Το φως πρέπει να συνδεθεί σε γειωμένη πρίζα 10 Amperes. Σε περίπτωση που δεν διαθέτετε τέτοια πρίζα, καλέστε έναν εξειδικευμένο ηλεκτρολόγο.
- Η εταιρία μας δεν ευθύνεται για τυχόν ζημιές που θα προκληθούν από χρήση της συσκευής χωρίς γείωση.

## ΠΑΡΟΧΗ ΝΕΡΟΥ

- Ανάλογα με τα χαρακτηριστικά, η συσκευή μπορεί να χρησιμοποιηθεί με μονή (κρύο) ή διπλή (κρύο / ζεστό) παροχή νερού. Ο σωλήνας με το λευκό στόμιο προορίζεται για χρήση με κρύο νερό και ο σωλήνας με το κόκκινο στόμιο για χρήση με ζεστό νερό.
- Για την αποφυγή διαρροών από τα σημεία σύνδεσης, στην συσκευασία των σωλήνων περιέχονται ειδικές ροδέλες στεγανότητας. Τοποθετήστε αυτές τις ροδέλες στο άκρο των σωλήνων παροχής νερού.
- Συνδέστε τον σωλήνα με το λευκό στόμιο στην βαλβίδα εισαγωγής νερού με το λευκό φίλτρο και τον σωλήνα με το κόκκινο στόμιο, στην βαλβίδα εισαγωγής νερού με το κόκκινο φίλτρο (μόνο για τις συσκευές με είσοδο κρύου και ζεστού νερού). Σφίξτε τα πλαστικά μέρη με το χέρι σας. Για πιο ασφαλή σύνδεση, καλέστε έναν υδραυλικό.

- Πίεση νερού 1-10 bar θα έχει ως αποτέλεσμα την πιο αποτελεσματική λειτουργία της συσκευής (πίεση 1 bar σημαίνει ροή 8 λίτρων νερού ή περισσότερο σε ένα λεπτό).
- Μετά την ολοκλήρωση των συνδέσεων, ελέγξτε τα σημεία σύνδεσης για τυχόν διαρροές.
- Βεβαιωθείτε ότι οι σωλήνες εισαγωγής νερού δεν είναι τσακισμένοι ή τρύπιοι.
- Συνδέστε τους σωλήνες εισαγωγής νερού σε μια παροχή νερού 3"/4.

Σύνδεση κρύου νερού (Λευκή ροδέλα με φίλτρο)

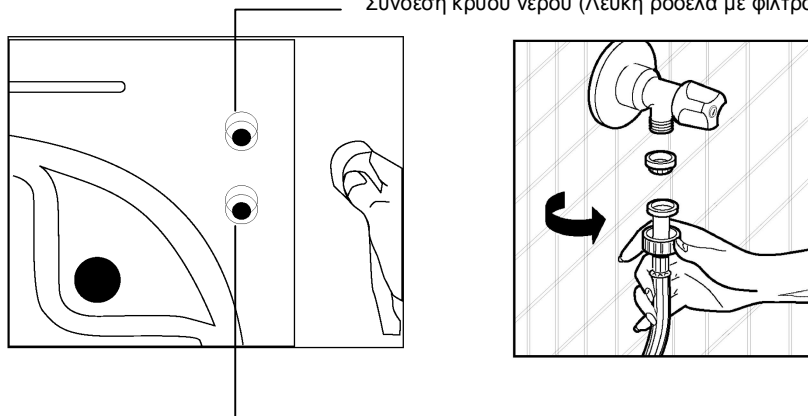

Σύνδεση ζεστού νερού (Κόκκινη ροδέλα με φίλτρο)

### ΣΥΝΔΕΣΗ ΣΩΛΗΝΑ ΑΠΟΧΕΤΕΥΣΗΣ

- Βεβαιωθείτε ότι οι σωλήνες εισαγωγής νερού δεν είναι τσακισμένοι ή διπλωμένοι.
- Ο σωλήνας αποχέτευσης πρέπει να τοποθετηθεί σε ύψους τουλάχιστον 60 εκατοστών και το πολύ 100 εκατοστών από το δάπεδο.
- Το άκρο του σωλήνα αποχέτευσης πρέπει να τοποθετηθεί άμεσα στην αποχέτευση ή με ειδική σύνδεση στην αποχέτευση του νιπτήρα.
- Μην επεκτείνετε τον σωλήνα αποχέτευσης προσθέτοντας επιπλέον σωλήνες..

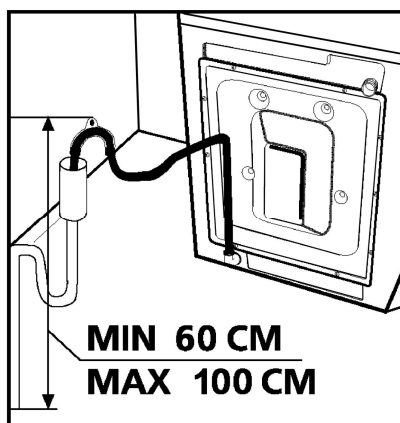

### ΚΕΦΑΛΑΙΟ 3:ΤΕΧΝΙΚΑ ΧΑΡΑΚΤΗΡΙΣΤΙΚΑ

Μέγιστη χωρητικότητα σε στεγνά ρούχα (kg)	8
Συνιστώμενο φορτίο (kg)	7,5
Ύψος (cm)	85
Πλάτος (cm)	59,6
Βάθος (cm)	60
Μέγιστο στύψιμο (rpm) (*)	600/800/ 1000/1200/ 1400/1600

(\*) Ο μέγιστος κύκλος στυψίματος εξαρτάται από το μοντέλο που έχετε επιλέξει.

## ΚΕΦΑΛΑΙΟ 4: ΠΙΝΑΚΑΣ ΕΛΕΓΧΟΥ

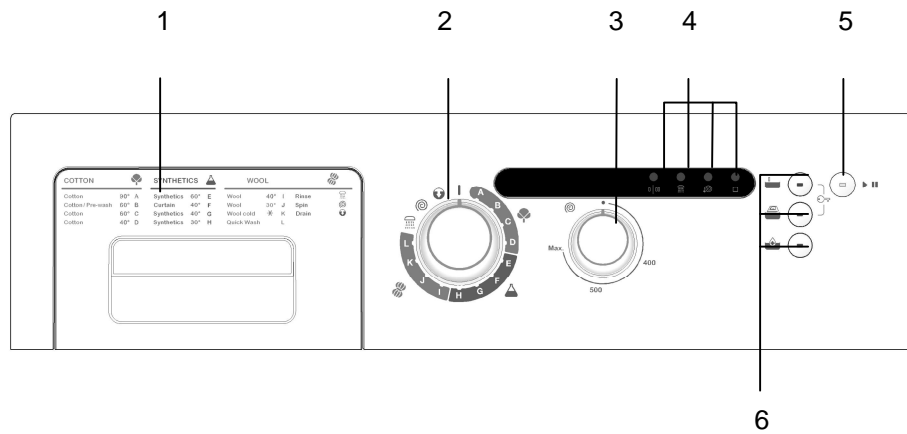

1. Συρτάρι απορρυπαντικών
2. Διακόπτης επιλογής προγράμματος
3. Επιλογέας ταχύτητας στυσίματος
4. Ενδείξεις λειτουργίας
5. Πλήκτρο εκκίνησης / διακοπής ( Start / Pause )
6. Πλήκτρα επιλογής λειτουργιών



## ΠΛΗΚΤΡΟ START / PAUSE



Χρησιμοποιείται για την εκκίνηση ή την διακοπή ενός επιλεγμένου προγράμματος.

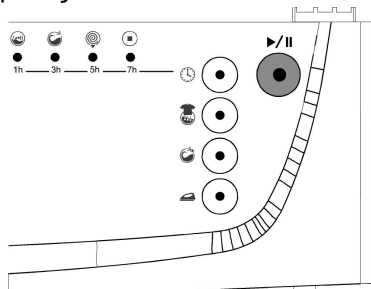

## ΦΩΤΕΙΝΕΣ ΕΝΔΕΙΞΕΙΣ ΛΕΙΤΟΥΡΓΙΑΣ



Όταν πιέσετε το πλήκτρο Start / Pause ή κάποιο από τα πλήκτρα λειτουργίας, ανάβουν οι ενδεικτικές λυχνίες πάνω από το πλήκτρα και στον πίνακα ελέγχου. Αν ανάβει κάποια ενδεικτική λυχνία σημαίνει ότι λειτουργεί κάποιο πρόγραμμα. Η ένδειξη σβήνει όταν ακυρώσετε κάποια λειτουργία ή όταν η επιλεγμένη λειτουργία ολοκληρωθεί.

*Οι ενδείξεις λειτουργίας χρησιμοποιούνται και από το σύστημα ανίχνευσης βλαβών που περιγράφεται στο κεφάλαιο 9.*

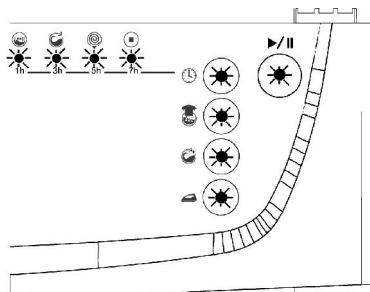

## ΠΛΗΚΤΡΑ ΛΕΙΤΟΥΡΓΙΩΝ



### Rinse hold (χωρίς στύψιμο)

Αυτή η λειτουργία συνιστάται όταν δεν μπορείτε να βγάλετε τα ρούχα από το πλυντήριο αμέσως μετά την ολοκλήρωση της πλύσης. Με αυτόν τον τρόπο τα ρούχα δεν κάνουν τσακίσματα. Όταν πιέζετε αυτό το πλήκτρο, το τελευταίο νερό ξεβγάλματος δεν αποστραγγίζεται. Για να συνεχιστεί το πρόγραμμα, πιέστε ξανά το πλήκτρο start/pause.

Αν δεν επιθυμείτε να διεξαχθεί στύψιμο για τα ευαίσθητα ρούχα σας, ή επιθυμείτε ντελικάτο στύψιμο, θέστε τον επιλογέα προγράμματος στην θέση I (Off). Κατόπιν επιλέξτε ένα πρόγραμμα στυψίματος ή αποστράγγισης και πιάστε το πλήκτρο Start / Pause. Αν επιλέξετε ένα πρόγραμμα αποστράγγισης, η συσκευή θα αφαιρέσει το νερό. Αν επιλέξετε αν πρόγραμμα στυψίματος, η συσκευή θα ολοκληρώσει το στύψιμο και κατόπιν θα ολοκληρώσει το πρόγραμμα



#### **Extra rinse (επιπλέον ξεβγάλμα)**

Μπορείτε να επιλέξετε την διεξαγωγή ενός επιπλέον ξεβγάλματος πέρα από τα ξεβγάλματα που κάνει η συσκευή σε όλα τα προγράμματα, με τη πίεση αυτού του πλήκτρου.



#### **Soak (μούλιασμα)**

Αυτή η λειτουργία διασφαλίζει καλύτερο καθάρισμα των ρούχων σας, καθώς τα αφήνει να μουλιάσουν σε νερό με απορρυπαντικό για συγκεκριμένο χρονικό διάστημα πριν την εκκίνηση του κύκλου πλύσης. Η λειτουργία συνιστάται για πολύ λερωμένα ρούχα.



#### **Easy ironing (εύκολο σιδέρωμα)**

Με αυτήν την λειτουργία μειώνεται το τσαλάκωμα των ρούχων κατά την πλύση



### **Prewash (πρόπλυση)**

Με αυτήν την λειτουργία μπορείτε να έχετε μια επιπλέον λειτουργία πλύσης για πολύ λερωμένα ρούχα. Όταν χρησιμοποιείτε αυτή την αυτή την λειτουργία, θα πρέπει να τοποθετείτε απορρυπαντικό στην θήκη απορρυπαντικού I .



### **Economy wash (οικονομικό πρόγραμμα)**

Με αυτήν την λειτουργία εξοικονομείτε ενέργεια, καθώς η θερμοκρασία του νερού μειώνεται και η διάρκεια της πλύσης αυξάνεται.

Το πλυντήριο σας έχει μηχανισμό αυτόματης αναγνώρισης φορτίου. Αν το φορτώσετε το πλυντήριο με μισό φορτίο ή με μικρότερο του μισού φορτίου η συσκευή μπορεί να αναγνωρίσει αυτή τη μικρότερη ποσότητα και να προσαρμόσει τη λειτουργία του επιλεγμένου προγράμματος. Αν αυτό συμβεί η ενδεικτική λυχνία γρήγορου πλυσίματος θα ανάψει ενημερώνοντας σας ότι έχει αντιληφθεί το μικρότερο φορτίο. Αν δεν επιθυμείτε να αλλάξει η λειτουργία του επιλεγμένου προγράμματος πιάστε το πλήκτρο rapid wash (γρήγορο πρόγραμμα) για να ακυρώσετε τη προσαρμογή. Από αυτό το σημείο το πλυντήριο θα λειτουργήσει με το επιλεγμένο πρόγραμμα και δεν παρέχεται πια η δυνατότητα επιλογής της λειτουργίας rapid wash (γρήγορο πρόγραμμα) σε αυτό το πρόγραμμα.



### **Timer (χρονοδιακόπτης)**

Με τον χρονοδιακόπτη μπορείτε να προγραμματίσετε την έναρξη της πλύσης μετά από ένα συγκεκριμένο χρονικό διάστημα. Κάθε φορά που πιέζετε το πλήκτρο, ανάβει η αντίστοιχη φωτεινή ένδειξη χρόνου καθυστέρησης (1 / 3 / 5 / 7 ώρες). Επιλέξτε το επιθυμητό πρόγραμμα και πιάστε το πλήκτρο Start/Pause για να θέσετε την συσκευή σε λειτουργία.



### **ΠΡΟΣΟΧΗ!**

**Αν ξεχάσετε να επιλέξετε μια επιπλέον λειτουργία κατά την εκκίνηση της πλύσης, πιάστε το αντίστοιχο πλήκτρο αν η ένδειξη είναι αναμμένη. Αν η ένδειξη δεν είναι αναμμένη, η λειτουργία δεν θα ενεργοποιηθεί.**

**Η συσκευή διαθέτει ηλεκτρονική κάρτα και πλήκτρα soft-touch. Για να ενεργοποιήσετε τις λειτουργίες, αγγίξτε τα πλήκτρα ελαφρά.**

**ΣΗΜΕΙΩΣΗ: Η συσκευή διαθέτει ηλεκτρονική κάρτα και πλήκτρα soft-touch. Για να ενεργοποιήσετε τις λειτουργίες, πιέζετε τα πλήκτρα ελαφρά.**

## ΕΠΙΛΟΓΕΑΣ ΤΑΧΥΤΗΤΑΣ ΣΤΥΨΙΜΑΤΟΣ

Με το πλήκτρο επιλογής ταχύτητας, μπορείτε να ρυθμίσετε την ταχύτητα στυψίματος των ρούχων σας. Οι διαθέσιμες ρυθμίσεις κυμαίνονται μεταξύ του 0 (χωρίς στύψιμο) και της μέγιστης ταχύτητας στυψίματος της συσκευής σας.

**ΣΗΜΕΙΩΣΗ:** Επιλέξτε την κατάλληλη ταχύτητα για τα ευαίσθητα ρούχα σας.



### ΠΛΗΚΤΡΟ ΕΠΙΛΟΓΗΣ ΠΡΟΓΡΑΜΜΑΤΟΣ

Με αυτό το πλήκτρο μπορείτε να επιλέξετε το επιθυμητό πρόγραμμα πλύσης. Μπορείτε να στρέψετε το πλήκτρο και προς τις δύο κατευθύνσεις. Θα πρέπει να θέσετε το πλήκτρο ακριβώς στο σημείο, το οποίο αντιστοιχεί στο επιθυμητό πρόγραμμα. Αν θέσετε το πλήκτρο στην θέση I (Off) κατά την διάρκεια ενός κύκλου πλύσης, το πλυντήριο θα αδειάσει το κάδο από τα νερά για να τελειώσει (ακυρώσει) το πρόγραμμα. Μετά την αποχέτευση των νερών το πλυντήριο μπαίνει σε λειτουργία αναμονής (Standby Mode). Από το σημείο αυτό μπορείτε να επιλέξετε άλλο πρόγραμμα που επιθυμείτε.

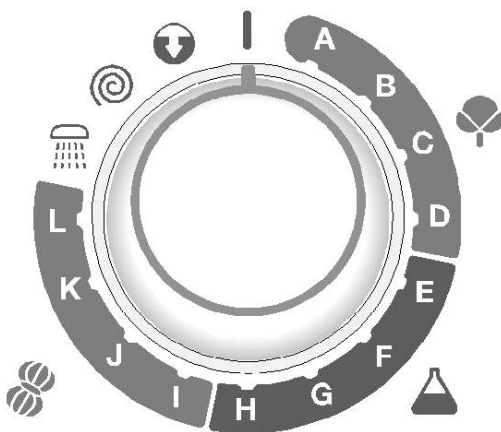

## **ΚΕΦΑΛΑΙΟ 5: ΔΙΕΞΑΓΩΓΗ ΠΛΥΣΗΣ**

- Τοποθετήστε την συσκευή στην πρίζα.
- Ανοίξτε την παροχή νερού.

### **Πρώτος κύκλος πλύσης**

Μπορεί να υπάρχει μια μικρή ποσότητα νερού στην συσκευή σας λόγω των ελέγχων που διεξάγονται στο εργοστάσιο. Συμβουλεύουμε να κάνετε τον πρώτο κύκλο πλύσης στους 90°C χωρίς να βάλετε ρούχα αφού προσθέσετε μισή δόση απορρυπαντικού στην θήκη II του συρταριού απορρυπαντικών.

### **ΠΡΙΝ ΤΗΝ ΠΛΥΣΗ**

#### **Διαχωρισμός των ρούχων**

- Χωρίστε τα ρούχα που είναι για πλύσιμο σύμφωνα με το είδος του υφάσματος (μάλλινα, συνθετικά, ευαίσθητα, βαμβακερά κτλ), τον βαθμό λερώματος και τη σταθερότητα των χρωμάτων.
- Πλένετε χωριστά τα άσπρα από τα χρωματιστά ρούχα.
- Βγάλετε από τις τσέπες αντικείμενα, νομίσματα, χαρτιά, χρήματα και οτιδήποτε θα μπορούσε να καταλήξει στην αντλία και να τη βουλώσει όπως καρφίτσες και αγκράφες.
- Βγάλετε τα κουμπιά που είναι έτοιμα να ξεκολλήσουν και κλείστε τα φερμουάρ.

- Γυρίστε το μέσα έξω σε πουκάμισα, παντελόνια, μπλούζες, πλεκτά.
- Πλένετε τα μικρά σε μέγεθος ρούχα, όπως για παράδειγμα κάλτσες και μαντήλια μέσα σε μια μαξιλαροθήκη ή θήκη πλύσης.



Πλύση μέχρι 90 °C



Πλύση μέχρι 60 °C



Πλύση μέχρι 30 °C



Δεν πλένεται στο πλυντήριο

### Τοποθέτηση των ρούχων στο πλυντήριο

- Ανοίξτε την πόρτα της συσκευής.
- Τοποθετήστε τα ρούχα μέσα στον κάδο.
- Τοποθετήστε τα ρούχα ένα – ένα.
- Κλείστε την πόρτα αφού βεβαιωθείτε ότι δεν έχει πιαστεί κάποιο ρούχο.
- Αν η πόρτα δεν κλείσει καλά, η συσκευή δεν μπορεί να τεθεί σε λειτουργία.

### Τοποθέτηση απορρυπαντικού

Η ποσότητα του απορρυπαντικού εξαρτάται από τα ακόλουθα κριτήρια:

- Η κατανάλωση του απορρυπαντικού εξαρτάται από τον βαθμό λερώματος των ρούχων. Για λίγο λερωμένα ρούχα δεν χρειάζεται να διεξάγετε πρόπλυση και μπορείτε να τοποθετήσετε μια μικρή ποσότητα απορρυπαντικού στην θέση 2 του συρταριού
- Για πολύ λερωμένα ρούχα, επιλέξτε ένα πρόγραμμα με πρόπλυση και τοποθετήστε το ¼ της ποσότητας του απορρυπαντικού στην θέση 1 του συρταριού και την υπόλοιπη ποσότητα στην θέση 2
- Χρησιμοποιείτε απορρυπαντικά κατάλληλα για πλυντήρια ρούχων. Η συνιστώμενη δοσολογία αναγράφεται στην συσκευασία.
- Όσο αυξάνεται η σκληρότητα του νερού, τόσο αυξάνεται και η ποσότητα απορρυπαντικού που καταναλώνεται.
- Όσο αυξάνεται η ποσότητα των ρούχων, τόσο αυξάνεται και η ποσότητα απορρυπαντικού που καταναλώνεται.
- Τοποθετήστε το μαλακτικό στο τμήμα μαλακτικού. Μην υπερβαίνετε την ένδειξη MAX γιατί αλλιώς το μαλακτικό θα περάσει στον κάδο μέσω του σιφωνίου.
- Τα πυκνά μαλακτικά θα πρέπει να διαλύονται με νερό πριν τοποθετηθούν στο συρτάρι έτσι ώστε να μην δημιουργούνται αποφράξεις.
- Μπορείτε να χρησιμοποιείτε υγρά απορρυπαντικά σε όλα τα προγράμματα χωρίς πρόπλυση. Για να χρησιμοποιήσετε υγρό απορρυπαντικό, τοποθετήστε την ένδειξη επιπέδου απορρυπαντικού στην θέση 2 του συρταριού.

## ΛΕΙΤΟΥΡΓΙΑ ΠΛΥΝΤΗΡΙΟΥ

### Επιλογή προγράμματος και χαρακτηριστικά

Επιλέξτε το πρόγραμμα και τις επιπλέον λειτουργίες που ταιριάζουν στα ρούχα σας σύμφωνα με τους πίνακες στη σελίδα 19.

### Start/Pause (εκκίνηση / διακοπή)

Πιέζοντας αυτό το πλήκτρο μπορείτε να θέσετε σε λειτουργία ένα επιλεγμένο πρόγραμμα ή να το διακόψετε.

Όταν το πρόγραμμα που έχετε επιλέξει ξεκινά τη λειτουργία του η ενδεικτική λυχνία πάνω από το πλήκτρο Start/Pause ανάβει.

Όταν θέλετε να διακόψετε το επιλεγμένο πρόγραμμα πιέστε μία φορά το πλήκτρο Start/Pause. Η ενδεικτική λυχνία πάνω από το πλήκτρο θα αρχίσει να αναβοσβήνει. Για να συνεχίσει το πρόγραμμα από το σημείο που διακόπηκε πιέστε ακόμη μία φορά το πλήκτρο Start/Pause.

### Εκκίνηση προγράμματος

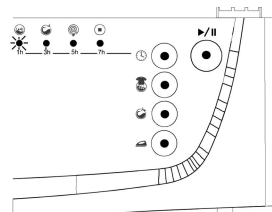

- Θέστε τον επιλογέα στο επιθυμητό πρόγραμμα
- Αν το επιλεγμένο πρόγραμμα είναι πρόγραμμα πλύσης φωτεινή ένδειξη του προγράμματος πλύσης ανάβει.
- Αν το επιλεγμένο πρόγραμμα είναι πρόγραμμα ξεβγάλματος / στυψίματος, η φωτεινή ένδειξη που αντιστοιχεί στην επιλογή ανάβει.

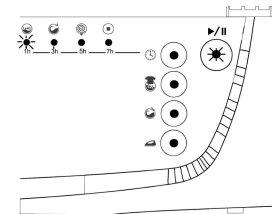
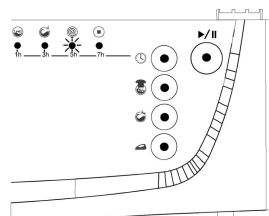
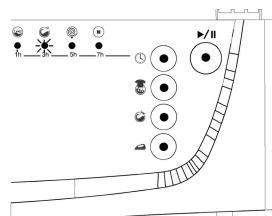

- Ξεκινήστε το πρόγραμμα πιέζοντας το πλήκτρο Start/Pause.
- Αν ξεκινήσετε το πρόγραμμα πιέζοντας το πλήκτρο Start/Pause οι ενδεικτικές λυχνίες θα ανάψουν δείχνοντας ότι το πλήκτρο Start/Pause είναι ενεργοποιημένο και η λειτουργία πλύσης προχωρά.



## Επιλογή πρόσθετης λειτουργίας

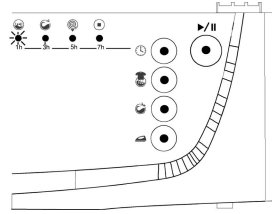

- Θέστε τον επιλογέα στο επιθυμητό πρόγραμμα.
- Αν το επιλεγμένο πρόγραμμα είναι πρόγραμμα πλύσης φωτεινή ένδειξη του προγράμματος πλύσης ανάβει.
- Αν το επιλεγμένο πρόγραμμα είναι πρόγραμμα ξεβγάλματος / στυψίματος, η φωτεινή ένδειξη που αντιστοιχεί στην επιλογή ανάβει.

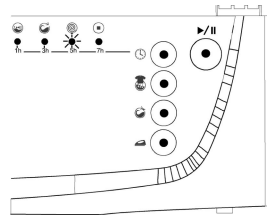
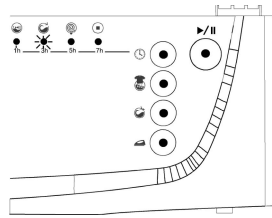

## Για την επιλογή πρόσθετης λειτουργίας:

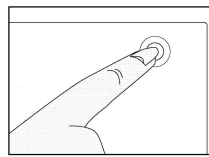

- Πιέστε μία φορά το πλήκτρο της πρόσθετης λειτουργίας που επιθυμείτε.
- Αν η λυχνία πάνω από το πλήκτρο πρόσθετης λειτουργίας ανάβει σταθερά αυτό σημαίνει ότι έχετε επιλέξει αυτή τη λειτουργία.
- Αν η λυχνία πάνω από το πλήκτρο πρόσθετης λειτουργίας αναβοσβήνει αυτό σημαίνει ότι δεν μπορείτε να χρησιμοποιήσετε τη λειτουργία που έχετε επιλέξει.

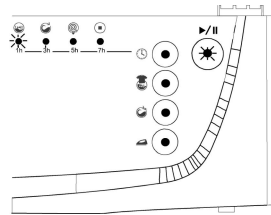
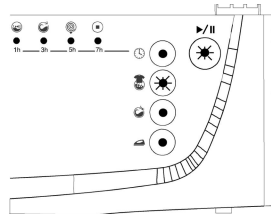

- Ξεκινήστε το πρόγραμμα πιέζοντας το πλήκτρο Start/Pause.
- Αν ξεκινήσετε το πρόγραμμα πιέζοντας το πλήκτρο Start/Pause οι ενδεικτικές λυχνίες θα ανάψουν δείχνοντας ότι το πλήκτρο Start/Pause είναι ενεργοποιημένο και η λειτουργία πλύσης προχωρά.

### Ακύρωση προγράμματος

Αν επιθυμείτε να ακυρώσετε ένα πρόγραμμα:

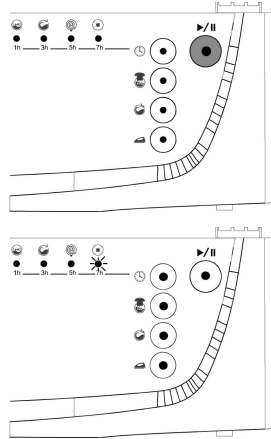

- Πιέστε το πλήκτρο start/pause για 4 δευτερόλεπτα.
- Το πλυντήριο θα αποστραγγίσει τα νερά όπως είναι απαραίτητο για να τερματίσει το πρόγραμμα και μετά θα σταματήσει.
- Η ένδειξη τέλους προγράμματος ανάβει.
- Μπορείτε αν το επιθυμείτε να επιλέξετε άλλο πρόγραμμα.

### Ολοκλήρωση προγράμματος

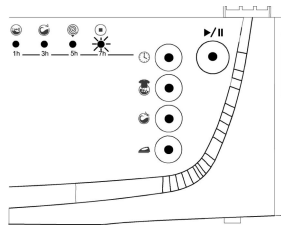

- Το πλυντήριο θα τεθεί αυτόματα εκτός λειτουργίας όταν ολοκληρωθεί το επιλεγμένο πρόγραμμα.
- Η ένδειξη ολοκλήρωσης προγράμματος ανάβει.
- Θέστε τον επιλογέα προγράμματος στην θέση I (off).
- Η πόρτα μπορεί να ανοίξει περίπου 2 λεπτά μετά την ολοκλήρωση του προγράμματος. Τραβήξτε τη λαβή προς τα έξω για να ανοίξετε την πόρτα.
- Αφού αφαιρέσετε τα ρούχα, αφήστε την πόρτα ανοικτή για να στεγνώσει ο κάδος.
- Βγάλτε το φιλτράκι από την πρίζα.
- Κλείστε τη παροχή νερού προς το πλυντήριο.

### **ΠΡΟΣΟΧΗ!**

Σε περίπτωση που διακοπεί η παροχή ηλεκτρικού ρεύματος σε οποιοδήποτε σημείο του προγράμματος όταν επανέλθει η παροχή ρεύματος το πλυντήριο θα συνεχίσει το πρόγραμμα από το σημείο που είδε διακοπή.

Σε περίπτωση διακοπής της παροχής ηλεκτρικού ρεύματος στη διάρκεια της πλύσης το κλείδωμα της πόρτας θα απενεργοποιηθεί μετά από δύο λεπτά. Αν υπάρχει νερό στο κάδο μην ανοίξετε τη πόρτα γιατί τα νερά θα χυθούν έξω. Αν επιθυμείτε να αφαιρέσετε τα ρούχα από το κάδο αυτό μπορεί να γίνει αφού αφαιρέσετε το νερό από το κάδο ακολουθώντας τις οδηγίες που δίνονται για το καθαρισμό του φίλτρου στις σελίδες 20 και 21.

### **Γονικό κλείδωμα**

Η συσκευή σας διαθέτει γονικό κλείδωμα ώστε να μην επιτρέπει να επηρεαστεί η λειτουργία ενός προγράμματος από το πάτημα ενός κουμπιού κατά τη λειτουργία του κύκλου πλυσίματος. Το γονικό κλείδωμα θα ενεργοποιηθεί όταν πατηθούν συγχρόνως και για περισσότερο από τρία δευτερόλεπτα τα κουμπιά της πρώτης και δεύτερης λειτουργίας στον πίνακα ελέγχου.

Μπορείτε να παρατηρήσετε την ενεργοποίηση του γονικού κλειδώματος ελέγχοντας τις λυχνίες των προγραμμάτων πλυσίματος, ξεβγάλματος και στυψίματος οι οποίες θα αναβοσβήσουν για δύο δευτερόλεπτα. Για να απενεργοποιήσετε τη λειτουργία θα πρέπει να πιέσετε τα ίδια κουμπιά για περισσότερο από τρία δευτερόλεπτα. Αν πιέσετε οποιοδήποτε κουμπί όταν είναι ενεργό το γονικό κλείδωμα, το κουμπί δεν θα ενεργοποιηθεί και μπορείτε να δείτε ότι οι λυχνίες πλυσίματος, ξεβγάλματος και στυψίματος θα αναβοσβήσουν για δύο δευτερόλεπτα δείχνοντας ότι το γονικό κλείδωμα είναι ενεργό. Μπορείτε να παρατηρήσετε την απενεργοποίηση ελέγχοντας τη λυχνία τέλους του προγράμματος η οποία θα αναβοσβήσει για δύο δευτερόλεπτα. Όταν έχει τελειώσει το πρόγραμμα, το γονικό κλείδωμα απενεργοποιηθεί αυτόματα.

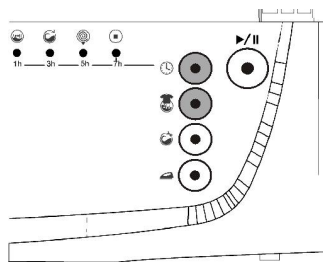

ΠΡΟΓΡΑΜΜΑ	ΣΥΡΤΑΡΙ ΑΠΟΡΡΙΠ ΑΝΤΙΚΩΝ	ΜΕΓΙΣΤΗ ΧΩΡΗΤΙΚΟΤΗΤΑ ΣΕ ΣΤΕΓΝΑ ΡΟΥΧΑ (kg)	ΤΥΠΟΣ ΡΟΥΧΩΝ	ΕΠΕΞΗΓΗΣΕΙΣ
A - ΒΑΜΒΑΚΕΡΑ 90°	2	8	Λερωμένα – βρασμός – βαμβακερά και λινά	Εσώρουχα, σεντόνια, τραπεζομάνηλα, πετσέτες, t-shirt, shirt,
B - ΒΑΜΒΑΚΕΡΑ 60° (ΠΡΟΠΛΥΣΗ)	1+2	8	Πολύ λερωμένα βαμβακερά, χρωματιστά και λινά	
C - ΒΑΜΒΑΚΕΡΑ 60°	2	8	Λερωμένα βαμβακερά, χρωματιστά και λινά	
D - ΒΑΜΒΑΚΕΡΑ 40°	2	8	Λίγο λερωμένα, υφάσματα που ξεβάφουν, βαμβακερά, χρωματιστά και λινά	
E - ΣΥΝΘΕΤΙΚΑ 60°	2	4	Λερωμένα συνθετικά και ανάμεικτα	Νylon κάλτσες, μπλουζες
F - ΠΛΥΣΗ ΚΟΥΡΤΙΝΩΝ	1+2	4	Πολύ λερωμένα συνθετικά και ανάμεικτα	
G - ΣΥΝΘΕΤΙΚΑ 40°	2	4	Λερωμένα συνθετικά και ανάμεικτα	
H - ΣΥΝΘΕΤΙΚΑ 30°	2	4	Λίγο λερωμένα βαμβακερά χρωματιστά και λινά	T-shirt, Nylon κάλτσες, shirt,
I - ΜΑΛΛΙΝΑ 40°	2	2,5	Λερωμένα μάλλινα και υφάσματα για πλύσιμο στο χέρι	Μάλλινα κάθε τύπου
J - ΜΑΛΛΙΝΑ 30°	2	2,5	Ελάχιστα λερωμένα υφάσματα, για κρύο πλύσιμο, για πλύσιμο στο χέρι μάλλινα	
K - ΜΑΛΛΙΝΑ - ΚΡΥΟ	2	2,5	Πολύ λίγο λερωμένα υφάσματα, για κρύο πλύσιμο, για πλύσιμο στο χέρι μάλλινα	Μεταξωτά ανάμεικτα
L - ΓΡΗΓΟΡΗ ΠΛΥΣΗ	2	4	Λίγο λερωμένα βαμβακερά χρωματιστά και λινά	Εσώρουχα, σεντόνια, τραπεζομάνηλα, πετσέτες, t-shirt, shirt,
ΞΕΒΓΑΛΜΑ	Επιπλέον ξέβγαλμα των ρούχων μετά την ολοκλήρωση του κύκλου πλύσης. Μπορείτε να χρησιμοποιήσετε το πρόγραμμα με όλους τους τύπους ρούχων.			
ΣΤΙΨΙΜΟ	Επιπλέον στίψιμο των ρούχων μετά την ολοκλήρωση του κύκλου πλύσης. Μπορείτε να χρησιμοποιήσετε το πρόγραμμα με όλους τους τύπους ρούχων.			
ΑΠΟΧΕΤΕΥΣΗ	Αποστράγγιση του ακάθαρτου νερού μετά την ολοκλήρωση του κύκλου πλύσης. Αν θέλετε να αδειάσει το νερό πριν το τέλος του προγράμματος επιλέξτε το. Τα ρούχα δεν στύβονται σε αυτό το πρόγραμμα.			

## ΚΕΦΑΛΑΙΟ 6: ΣΥΝΤΗΡΗΣΗ ΚΑΙ ΚΑΘΑΡΙΣΜΟΣ

- Απομακρύνετε την συσκευή από το ρεύμα.
- Κλείστε την παροχή νερού.

### ΦΙΛΤΡΑ ΕΙΣΑΓΩΓΗΣ ΝΕΡΟΥ

Στα άκρα των σωλήνων εισαγωγής νερού υπάρχουν φίλτρα που εμποδίζουν την εισαγωγή βρωμιάς και ξένων σωμάτων στην συσκευή. Αν η συσκευή δεν μπορεί να λάβει επαρκές νερό, αυτά τα φίλτρα πρέπει να καθαριστούν.

- Αφαιρέστε τον σωλήνα εισαγωγής νερού.
- Αφαιρέστε τα φίλτρα των βαλβίδων με μια πένσα και καθαρίστε τα με ένα βουρτσάκι και νερό.
- Αφού καθαρίσετε τα φίλτρα, τοποθετήστε τα πάλι στην θέση τους.

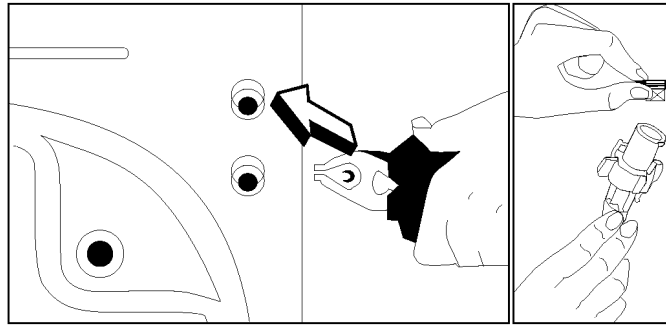

### ΦΙΛΤΡΟ ΑΝΤΛΙΑΣ

Το σύστημα φίλτρου αντλίας παρατείνει την διάρκεια ζωής της αντλίας, η οποία χρησιμοποιείται για την αποστράγγιση των ακάθαρτων υδάτων. Το φίλτρο εμποδίζει τα υπολείμματα να εισέλθουν στην βαλβίδα. Συνιστάται ο καθαρισμός αυτού του φίλτρου κάθε 2 – 3 μήνες. Για να καθαρίσετε το φίλτρο:

- Αφαιρέστε το προστατευτικό κάλυμμα σπρώχνοντας το προς τα πάνω και τραβώντας το προς τα έξω.
- Πριν ανοίξετε το κάλυμμα του φίλτρου, τοποθετήστε ένα δοχείο μπροστά από αυτό για να συλλέξετε τυχόν υγρά.
- Αφαιρέστε το κάλυμμα του φίλτρου στρέφοντάς το προς τα αριστερά.
- Αφαιρέστε τυχόν υπολείμματα από το φίλτρο.
- Τοποθετήστε ξανά το κάλυμμα του φίλτρου στρέφοντάς το προς τα δεξιά.
- Τοποθετήστε ξανά το προστατευτικό κάλυμμα.
- Μην ξεχνάτε πως αν δεν τοποθετήσετε το φίλτρο σωστά, θα υπάρξει διαρροή.

**⚠ ΠΡΟΣΟΧΗ!**

**Κίνδυνος εγκαύματος!**

Το νερό μέσα στην αντλία μπορεί να είναι καυτό. Περιμένετε να κρυώσει.

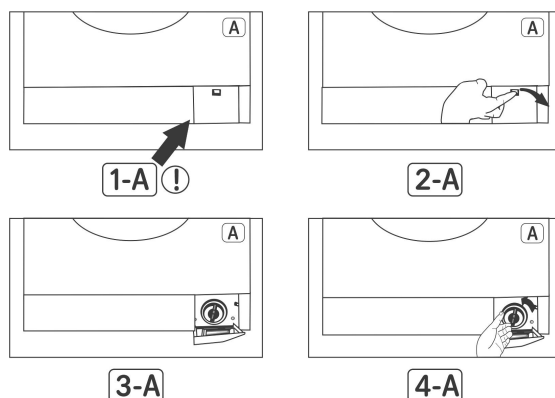

**ΣΥΡΤΑΡΙ ΑΠΟΡΡΥΠΑΝΤΙΚΩΝ**

Τα απορρυπαντικά μπορεί να επικαθίσουν στο συρτάρι απορρυπαντικών με τον καιρό. Για αυτόν τον λόγο θα πρέπει να καθαρίζετε το συρτάρι κατά καιρούς. Για να αφαιρέσετε το συρτάρι:

- Τραβήξτε το συρτάρι εντελώς προς τα έξω (Εικόνα 1).
- Ανασηκώστε το συρτάρι και τραβήξτε το μέχρι να βγει (Εικόνα 2).
- Πλύνετε το με άφθονο νερό και ένα βουρτσάκι.
- Αφαιρέστε τυχόν υπολείμματα απορρυπαντικού, χωρίς να πέσουν μέσα στο πλυντήριο.
- Αφήστε το συρτάρι να στεγνώσει και τοποθετήστε το πάλι στην θέση του.

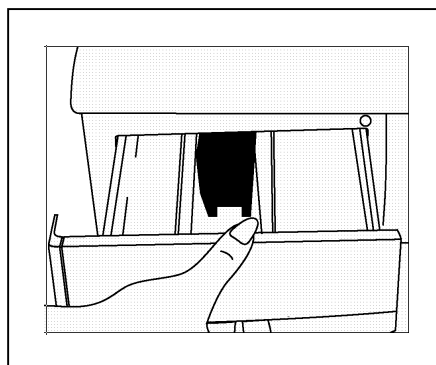

Εικόνα-1

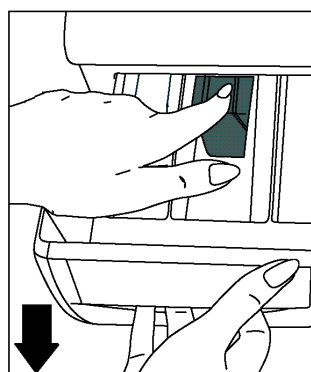

Εικόνα-2

## ΣΙΦΟΝΙ

Αφαιρέστε το συρτάρι απορρυπαντικών και κατόπιν αφαιρέστε το σιφόνι και απομακρύνετε τυχόν υπολείμματα μαλακτικού. Τοποθετήστε ξανά το σιφόνι και το συρτάρι στην θέση τους.

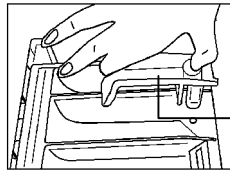

Σιφόνι

## ΤΟ ΠΕΡΙΒΛΗΜΑ

Καθαρίστε την εξωτερική επιφάνεια με χλιαρό νερό και ένα ήπιο καθαριστικό. Ξεβγάλετε με καθαρό νερό και στεγνώστε με ένα μαλακό πανί.

### ⚠ ΠΡΟΣΟΧΗ!!

Αν το πλυντήριο βρίσκεται σε χώρο που η θερμοκρασία μπορεί να πέσει κάτω από τους 0 °C, εφαρμόστε τα ακόλουθα όταν δεν το χρησιμοποιείτε:

- Τοποθετήστε την συσκευή στην πρίζα.
- Κλείστε την παροχή νερού και αφαιρέστε τους σωλήνες εισαγωγής νερού.
- Τοποθετήστε τα άκρα των σωλήνων σε ένα δοχείο στο έδαφος.
- Θέστε τον επιλογέα προγράμματος στην λειτουργία αποστράγγισης .
- Η ένδειξη ετοιμότητας προγράμματος ανάβει.
- Ξεκινήστε το πρόγραμμα πιέζοντας το πλήκτρο Start/Paus.
- Απομακρύνετε την συσκευή από την πρίζα μετά την ολοκλήρωση του προγράμματος.

Με αυτόν τον τρόπο, τυχόν υπολείμματα νερού μέσα στην συσκευή θα βγουν. Όταν χρησιμοποιήσετε ξανά την συσκευή, βεβαιωθείτε ότι η θερμοκρασία περιβάλλοντος είναι πάνω από τους 0 °C.

## ΚΑΔΟΣ

Μην αφήνετε μεταλλικά αντικείμενα, όπως καρφίτσες ή νομίσματα μέσα στην συσκευή, γιατί αυτό μπορεί να προκαλέσει σκουριά στον κάδο. Για να καθαρίσετε τυχόν σκουριές, χρησιμοποιήστε ένα καθαριστικό χωρίς χλώριο και ακολουθήστε τις οδηγίες του κατασκευαστή του. Μην χρησιμοποιείτε σύρματα κουζίνας ή άλλα αιχμηρά αντικείμενα.

## ΑΦΑΙΡΕΣΗ ΑΛΑΤΩΝ

Αν προσέχετε την ποσότητα απορρυπαντικού που χρησιμοποιείτε, δεν θα αντιμετωπίσετε προβλήματα συσσώρευσης αλάτων. Ωστόσο, μπορείτε να χρησιμοποιήσετε τα αποσκληρυντικά που διατίθενται στο εμπόριο για την προστασία της συσκευής σας.

### ⚠ ΠΡΟΣΟΧΗ!!

Τα αποσκληρυντικά προϊόντα περιέχουν οξέα, τα οποία μπορεί να αλλοιώσουν το χρώμα των ρούχων σας και να βλάψουν την συσκευή.

## ΚΕΦΑΛΑΙΟ 7 : ΠΡΑΚΤΙΚΕΣ ΠΛΗΡΟΦΟΡΙΕΣ



**Αλκοολούχα ποτά:** Πλύνετε τον λεκέ με κρύο νερό, περάστε τον με γλυκερίνη και νερό και ξεβγάλετε τον με νερό και ξύδι.



**Βαφή παπουτσιών:** Ξύστε ελαφρά τον λεκέ χωρίς να γδάρετε το ύφασμα, τρίψτε τον με απορρυπαντικό και ξεπλύνετε. Αν δεν βγει, τρίψτε τον με μια δόση καθαρό οινόπνευμα (96 βαθμών) ανακατεμένο με δύο δόσεις νερό και ξεβγάλετε με χλιαρό νερό.



**Τσάι και καφές:** Τεντώστε το σημείο του λεκέ πάνω σε ένα δοχείο και ρίξτε νερό, τόσο ζεστό όσο επιτρέπει το ύφασμα. Αν ο τύπος του υφάσματος το επιτρέπει, χρησιμοποιήστε αλισίβα.



**Σοκολάτα και κακάο:** Αφήστε το ρούχο σε κρύο νερό και τρίψτε το με απορρυπαντικό ή σαπουνί. Κατόπιν πλύνετε το στην υψηλότερη θερμοκρασία που επιτρέπει το ύφασμα. Αν ο λεκές επιμένει, χρησιμοποιήστε οξυγονούχο ύδωρ (σε αναλογία 3%).



**Σάλτσα τομάτας:** Αφού ξύσετε τα στεγνά υπολείμματα, αφήστε το ρούχο σε κρύο νερό για περίπου 30 λεπτά και κατόπιν πλύνετε το με απορρυπαντικό.



**Αυγό:** Αφαιρέστε τα ξερά υπολείμματα και ξεπλύνετε το ρούχο με ένα μαλακό πανί και κρύο νερό. Τρίψτε το λεκέ με απορρυπαντικό.



**Γράσο και λάδι:** Σκουπίστε τυχόν υπολείμματα. Τρίψτε τον λεκέ με απορρυπαντικό και κατόπιν πλύνετε το ρούχο με χλιαρό νερό.

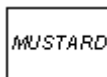

**Μουστάρδα:** Καθαρίστε τον λεκέ με γλυκερίνη, τρίψτε με απορρυπαντικό και πλύνετε το ρούχο. Αν ο λεκές επιμένει, χρησιμοποιήστε οινόπνευμα διαλυμένο σε νερό.



**Αίμα:** Αφήστε το ρούχο σε κρύο νερό για 30 λεπτά. Αν ο λεκές επιμένει, τοποθετήστε το ρούχο σε ένα μείγμα νερού με αμμωνία (3 κουταλιές αμμωνίας σε 4 λίτρα νερού) για 30 λεπτά.



**Κρέμα, παγωτό, γάλα:** Τοποθετήστε τα ρούχα σε κρύο νερό και τρίψτε τον λεκέ με απορρυπαντικό. Αν ο τύπος του υφάσματος το επιτρέπει, χρησιμοποιήστε αλισίβα (όχι σε χρωματιστά ρούχα).



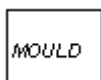

**Λάσπη:** Οι λεκέδες λάσπης θα πρέπει να καθαρίζονται το συντομότερο δυνατόν. Πλύνετε τον λεκέ με απορρυπαντικό και αν δεν φύγει καθαρίστε τον με οξυγονούχο ύδωρ (σε αναλογία 3%).



**Μελάνι:** Κρατήστε το σημείο με τον λεκέ κάτω από τρεχούμενο κρύο νερό μέχρι το νερό να φεύγει καθαρό. Κατόπιν τρίψτε τον λεκέ με νερό και χυμό λεμονιού και απορρυπαντικό, περιμένετε για 5 λεπτά και ξεβγάλετε.



**Φρούτα:** Τεντώστε το σημείο του λεκέ πάνω σε ένα δοχείο και ρίξτε κρύο νερό. Κατόπιν τοποθετήστε γλυκερίνη. Περιμένετε για 1 – 2 ώρες και ξεβγάλετε αφού πρώτα τρίψετε τον λεκέ με μερικές στάνες λευκό ξύδι.

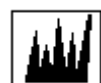

**Γρασίδι:** Τρίψτε τον λεκέ με απορρυπαντικό. Αν ο τύπος του υφάσματος το επιτρέπει, χρησιμοποιήστε αλίσίβα. Τρίψτε τα μάλλινα με οινόπνευμα (για να χρωματίσα χρησιμοποιήστε 1 μέρος καθαρό οινόπνευμα και 2 μέρη νερό).



**Λαδομπογιά:** Καθαρίστε άμεσα τον λεκέ με διαλυτικό και κατόπιν πλύνετε το ρούχο με απορρυπαντικό.



**Κάρβουνο:** Αν ο τύπος του υφάσματος το επιτρέπει, χρησιμοποιήστε αλίσίβα. Για τα μάλλινα, περάστε τον λεκέ με οξυγονούχο ύδωρ και σιδερώστε το σημείο αφού τοποθετήσετε.

## ΚΕΦΑΛΑΙΟ 8: ΑΝΤΙΜΕΤΩΠΙΣΗ ΠΡΟΒΛΗΜΑΤΩΝ

Όλες οι επισκευές πρέπει να διεξάγονται από εξειδικευμένο προσωπικό. Αν η συσκευή σας χρήζει επισκευής ή δεν μπορείτε να αντιμετωπίσετε κάποιο πρόβλημα με τις ακόλουθες οδηγίες, εφαρμόστε τα ακόλουθα βήματα:

- Απομακρύνετε την συσκευή από την πρίζα.
- Κλείστε την παροχή νερού.
- Απευθυνθείτε στο πλησιέστερο τμήμα εξυπηρέτησης.

ΠΡΟΒΛΗΜΑ	ΠΙΘΑΝΗ ΑΙΤΙΑ	ΛΥΣΗ
Το πλυντήριο δεν λειτουργεί.	Δεν είναι στην πρίζα.	Τοποθετήστε το φιν στην πρίζα.
	Η πρίζα / ασφάλεια είναι ελαττωματική.	Αντικαταστήστε την πρίζα / ασφάλεια.
	Δεν υπάρχει ρεύμα.	Ελέγξτε την παροχή
	Το πλήκτρο εκκίνησης δεν έχει πιεστεί.	Πιέστε το πλήκτρο εκκίνησης.
	Ο επιλογέας προγράμματος είναι στην θέση I (Off).	Επιλέξτε ένα πρόγραμμα.
	Η πόρτα δεν έχει κλείσει σωστά.	Κλείστε την πόρτα. Θα ακούσετε ένα κλικ.
Το πλυντήριο δεν γεμίζει με νερό.	Η παροχή νερού είναι κλειστή.	Ανοίξτε την παροχή.
	Ο σωλήνας παροχής είναι τσακισμένος.	Ελέγξτε τον σωλήνα.
	Ο σωλήνας έχει φράξει.	Καθαρίστε τα φίλτρα(*).
	Το φίλτρο βαλβίδας έχει φράξει.	Καθαρίστε το φίλτρο(*).
	Η πόρτα δεν έχει κλείσει σωστά.	Κλείστε την πόρτα. Θα ακούσετε ένα κλικ.
Το πλυντήριο δεν αδειάζει τα νερά.	Ο σωλήνας αποχέτευσης είναι τσακισμένος.	Ελέγξτε τον σωλήνα.
	Το φίλτρο αντλίας έχει φράξει.	Καθαρίστε το φίλτρο(*).
	Τα ρούχα δεν είναι ισομοιρασμένα.	Ανακατατάξτε τα ρούχα ισομοιράζοντάς τα.
Το πλυντήριο κάνει κραδασμούς.	Τα πόδια δεν έχουν ρυθμιστεί.	Ρυθμίστε τα πόδια (**).
	Οι βίδες μεταφοράς δεν έχουν αφαιρεθεί.	Αφαιρέστε τις βίδες(**).

(\*) Βλ. παράγραφο που αναφέρεται στη συντήρηση και το καθαρισμό.

(\*\*)Βλ. παράγραφο που αναφέρεται στη εγκατάσταση της συσκευής.

ΠΡΟΒΛΗΜΑ	ΠΙΘΑΝΗ ΑΙΤΙΑ	ΛΥΣΗ
Το πλυντήριο κάνει κραδασμούς .	Μικρή ποσότητα ρούχων στο κάδο.	Κανένα πρόβλημα για την συσκευή.
	Υπερβολική ποσότητα ρούχων ή κακή κατανομή των ρούχων στο κάδο.	Μην υπερβαίνετε το συνιστώμενο βάρος ρούχων και τοποθετήστε στο κάδο τα ρούχα ένα – ένα.
	Η συσκευή ακουμπά σε σταθερό αντικείμενο.	Μην αφήνετε το πλυντήριο να ακουμπά σε σταθερές επιφάνειες.
Υπερβολικός αφρός.	Έχετε χρησιμοποιήσει πολύ απορρυπαντικό.	Πιέστε το πλήκτρο Start / Pause. Για να διαλύσετε τον αφρό, διαλύστε μια κουταλιά μαλακτικό σε μισό λίτρο νερό και τοποθετήστε το στο συρτάρι του απορρυπαντικού. Πιέστε ξανά το πλήκτρο Start/Pause μετά από 5-10 λεπτά.
	Έχετε χρησιμοποιήσει λάθος απορρυπαντικό.	Χρησιμοποιείτε απορρυπαντικά μόνο για πλυντήρια ρούχων.
Το αποτέλεσμα της πλύσης δεν είναι καλό.	Τα ρούχα είναι πολύ βρώμικα για το επιλεγμένο πρόγραμμα.	Επιλέξτε το κατάλληλο πρόγραμμα (βλέπε Πίνακα 1).
	Δεν έχετε χρησιμοποιήσει αρκετό απορρυπαντικό.	Χρησιμοποιήστε μεγαλύτερη ποσότητα απορρυπαντικού.

ΠΡΟΒΛΗΜΑ	ΠΙΘΑΝΗ ΑΙΤΙΑ	ΛΥΣΗ
Το αποτέλεσμα της πλύσης δεν είναι καλό.	Έχετε τοποθετήσει μεγάλη ποσότητα ρούχων.	Μην υπερβαίνετε την επιτρεπόμενη ποσότητα ρούχων.
	Το νερό είναι πολύ σκληρό.	Χρησιμοποιήστε ποσότητα απορρυπαντικού σύμφωνα με τις οδηγίες του κατασκευαστή του.
	Τα ρούχα δεν είναι ισομοιρασμένα.	Ανακατατάξτε τα ρούχα.
Το νερό αποστραγγίζεται μόλις μπει στο πλυντήριο.	Το άκρο του σωλήνα αποστράγγισης είναι πολύ χαμηλά.	Τοποθετήστε το σωλήνα αποστράγγισης σε σωστό ύψος (**).
Κατά την διάρκεια της πλύσης δεν φαίνεται νερό μέσα στον κάδο.	Δεν αποτελεί ένδειξη κακής λειτουργίας. Το νερό βρίσκεται στο κάτω μέρος του κάδου.	-
Υπολείμματα απορρυπαντικού στα ρούχα.	Μερικά απορρυπαντικά δεν διαλύονται καλά στο νερό και κολλούν στα ρούχα.	Διεξάγετε ένα τουλάχιστον επιπλέον ξέβγαλμα. Όταν στεγνώσουν τα ρούχα, βουρτσίστε τα.
Γκρίζοι λεκέδες στα ρούχα.	Υπολείμματα από λεκέδες λαδιού ή γράσου.	Στην επόμενη πλύση χρησιμοποιήστε την μέγιστη επιτρεπτή ποσότητα απορρυπαντικού.

(\*\*) Βλ. παράγραφο που αναφέρεται στη εγκατάσταση της συσκευής.

ΠΡΟΒΛΗΜΑ	ΠΙΘΑΝΗ ΑΙΤΙΑ	ΛΥΣΗ
Τα ρούχα δεν στύβονται ή η διαδικασία στυψίματος αρχίζει με καθυστέρηση.	Δεν αποτελεί πρόβλημα. Ο έλεγχος μη ισορροπημένου φορτίου μπορεί να λειτουργήσει έτσι.	Το σύστημα ελέγχου μη ισορροπημένου φορτίου θα προσπαθήσει να διανείμει τα ρούχα ομοιόμορφα. Κατόπιν θα διεξαχθεί ο κύκλος στυψίματος. Στις επόμενες πλύσεις τοποθετείτε τα ρούχα ένα – ένα.

## ΚΕΦΑΛΑΙΟ 9: ΑΥΤΟΜΑΤΟ ΣΥΣΤΗΜΑ ΑΝΙΧΝΕΥΣΗΣ ΒΛΑΒΩΝ

Η συσκευή είναι εξοπλισμένη με συστήματα, τα οποία λαμβάνουν τα απαραίτητα μέτρα και σας ενημερώνουν σε περίπτωση αδυναμίας της συσκευής να ελέγχεται σωστά κατά την διάρκεια του κύκλου πλύσης.

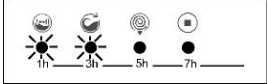
ΚΩΔΙΚΟΣ ΣΦΑΛΜΑΤΟΣ	ΕΝΔΕΙΞΗ ΣΦΑΛΜΑΤΟΣ	ΠΙΘΑΝΗ ΒΛΑΒΗ	ΣΥΝΙΣΤΩΜΕΝΗ ΕΝΕΡΓΕΙΑ
<p>E01</p> 	Οι λυχνίες 1 και 2 αναβοσβήνουν.	Η πόρτα δεν έχει κλείσει καλά.	Κλείστε την πόρτα σωστά (να ακουστεί ο χαρακτηριστικός ήχος). Αν το πρόβλημα επιμένει απευθυνθείτε στο πλησιέστερο τμήμα τεχνικής υποστήριξης.

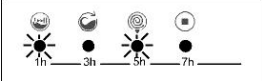
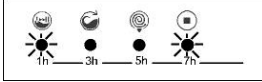
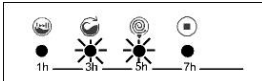
ΚΩΔΙΚΟΣ ΣΦΑΛΜΑΤΟΣ	ΕΝΔΕΙΞΗ ΣΦΑΛΜΑΤΟΣ	ΠΙΘΑΝΗ ΒΛΑΒΗ	ΣΥΝΙΣΤΩΜΕΝΗ ΕΝΕΡΓΕΙΑ
E02 	Η λυχνίες 1 και 3 αναβοσβήνουν ..	Το επίπεδο του νερού είναι κάτω από τον θερμοαντήρα. Η πίεση του νερού παροχής μπορεί να είναι χαμηλή.	Ανοίξτε πλήρως την παροχή. Αν το πρόβλημα συνεχίζεται η λειτουργία της συσκευής θα διακοπεί αυτόματα μετά από λίγο. Απευθυνθείτε στο πλησιέστερο τμήμα τεχνικής υποστήριξης.
E03 	Οι λυχνίες 1 και 4 αναβοσβήνουν .	Η αντλία δεν λειτουργεί ή το φίλτρο της αντλίας έχει φράξει.	Καθαρίστε το φίλτρο της αντλίας. Αν το πρόβλημα επιμένει απευθυνθείτε στο πλησιέστερο τμήμα τεχνικής υποστήριξης..(*)
E04 	Οι λυχνίες 2 και 3 αναβοσβήνουν .	Υπάρχει υπερβολική ποσότητα νερού στο κάδο.	Η συσκευή θα αποστραγγίζει αυτόματα το νερό. Μετά την αποστράγγιση, κλείστε την παροχή και απευθυνθείτε στο πλησιέστερο τμήμα τεχνικής υποστήριξης.

(\*) Βλ. παράγραφο που αναφέρεται στη συντήρηση και το καθαρισμό.

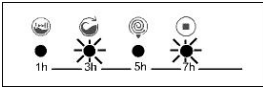
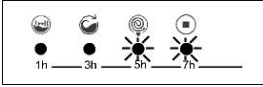
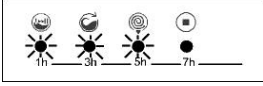
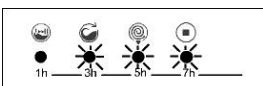
ΚΩΔΙΚΟΣ ΣΦΑΛΜΑΤΟΣ	ΕΝΔΕΙΞΗ ΣΦΑΛΜΑΤΟΣ	ΠΙΘΑΝΗ ΒΛΑΒΗ	ΣΥΝΙΣΤΩΜΕΝΗ ΕΝΕΡΓΕΙΑ
<p>E05</p> 	<p>Οι λυχνίες 2 και 4 αναβοσβήνουν .</p>	<p>Ο θερμαντήρας ή ο θερμοστάτης έχουν βλάβη .</p>	<p>Θέστε την συσκευή εκτός λειτουργίας, βγάλτε την πρίζα και κλείστε τη παροχή νερού. Απευθυνθείτε στο πλησιέστερο τμήμα τεχνικής υποστήριξης.</p>
<p>E06</p> 	<p>Οι λυχνίες 3 και 4 αναβοσβήνουν .</p>	<p>Το μοτέρ έχει βλάβη.</p>	<p>Θέστε την συσκευή εκτός λειτουργίας, βγάλτε την πρίζα και κλείστε τη παροχή νερού. Απευθυνθείτε στο πλησιέστερο τμήμα τεχνικής υποστήριξης.</p>
<p>E07</p> 	<p>Οι λυχνίες 1, 2 και 3 αναβοσβήνουν.</p>	<p>Η ηλεκτρονική κάρτα έχει βλάβη.</p>	<p>Θέστε την συσκευή εκτός λειτουργίας, βγάλτε την πρίζα και κλείστε τη παροχή νερού. Απευθυνθείτε στο πλησιέστερο τμήμα τεχνικής υποστήριξης.</p>
<p>E08</p> 	<p>Οι λυχνίες 2, 3 και 4 αναβοσβήνουν.</p>	<p>Το μοτέρ έχει βλάβη.</p>	<p>Θέστε την συσκευή εκτός λειτουργίας, βγάλτε την πρίζα και κλείστε τη παροχή νερού. Απευθυνθείτε στο πλησιέστερο τμήμα τεχνικής υποστήριξης.</p>

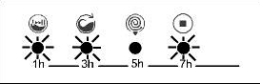
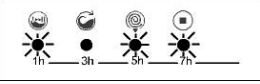



ΚΩΔΙΚΟΣ ΣΦΑΛΜΑΤΟΣ	ΕΝΔΕΙΞΗ ΣΦΑΛΜΑΤΟΣ	ΠΙΘΑΝΗ ΒΛΑΒΗ	ΣΥΝΙΣΤΩΜΕΝΗ ΕΝΕΡΓΕΙΑ
<p style="text-align: center;">E09</p> 	<p>Οι λυχνίες 1, 2 και 4 αναβοσβήνουν.</p>	<p>Η τάση του δικτύου είναι πολύ χαμηλή ή πολύ υψηλή.</p>	<p>Αν η τάση του δικτύου είναι λιγότερο από 150 V ή υψηλότερη από 260 V, η συσκευή τίθεται εκτός λειτουργίας. Όταν η τάση επανέλθει, η συσκευή θα τεθεί εκ νέου σε λειτουργία</p>
<p style="text-align: center;">E10</p> 	<p>Οι λυχνίες 1, 3 και 4 αναβοσβήνουν.</p>	<p>Σφάλμα επικοινωνίας .</p>	<p>Θέστε την συσκευή εκτός λειτουργίας, βγάλτε την πρίζα και κλείστε τη παροχή νερού. Απευθυνθείτε στο πλησιέστερο τμήμα τεχνικής υποστήριξης.</p>





## ΚΕΦΑΛΑΙΟ 10: ΔΙΕΘΝΗ ΣΥΜΒΟΛΑ ΠΛΥΣΗΣ

			
Θερμοκρασία πλύσης	Πλύσιμο στο χέρι	Χλιαρό σίδερο	Μέτριο σίδερο

			
Καυτό σίδερο	Μην σιδερώνετε	Μην στεγνώνετε σε στεγνωτήριο	Κρέμασμα για στέγνωμα

			
Άπλωμα χωρίς στύψιμο	Άπλωμα σε επιφάνεια	Όχι χλώριο	Χρησιμοποιήστε χλώριο

		
---	---	--

Αυτά τα σύμβολα αφορούν στο στεγνό καθάρισμα και ενημερώνουν τον καθαριστή για τον τύπο διαλυτικού που θα χρησιμοποιήσει. Τα ρούχα που φέρουν αυτά τα σύμβολα δεν πρέπει να πλένονται.